

Wskazówki dotyczące bezpieczeństwa

- Należy zachować ostrożność na potencjalnie ostre krawędzie przy montażu.
- Produkt należy używać zgodnie z jego przeznaczeniem, do użytku domowego.
- Upewnij się, że wszystkie części są mocno zmontowane.
- Upewnij się, że mebel stoi równo na płaskiej powierzchni.
- Trzymaj mebel z dala od jakichkolwiek źródeł ognia.
- Czyść mebel lekko zwilżoną ściereczką i łagodnym detergentem. Nie używaj agresywnych chemikaliów ani materiałów ściernych.
- Złóż mebel i przechowuj w suchym miejscu, gdy nie jest używana.



Importer: MULTISTORE ECOTOYS Krystian Ślebioda,
Sady ul Logistyczna 31, 62-080 Tarnowo Podgórne.

Produkt objęty 24 miesięczną gwarancją.

Lista części:

1

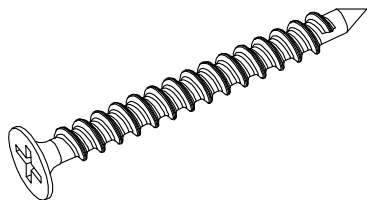

X20

2

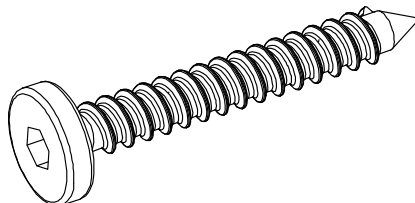

X4

3

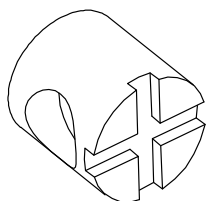

X4

4

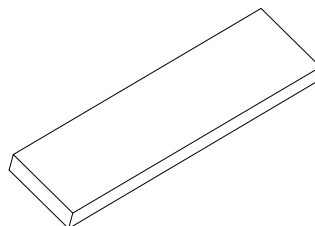

X2

5

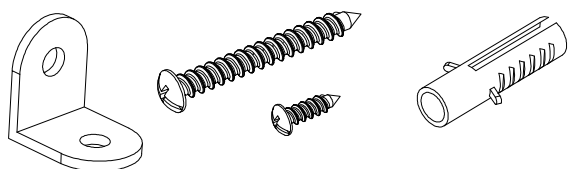

X2

6



X1

Instrukcja montażu:

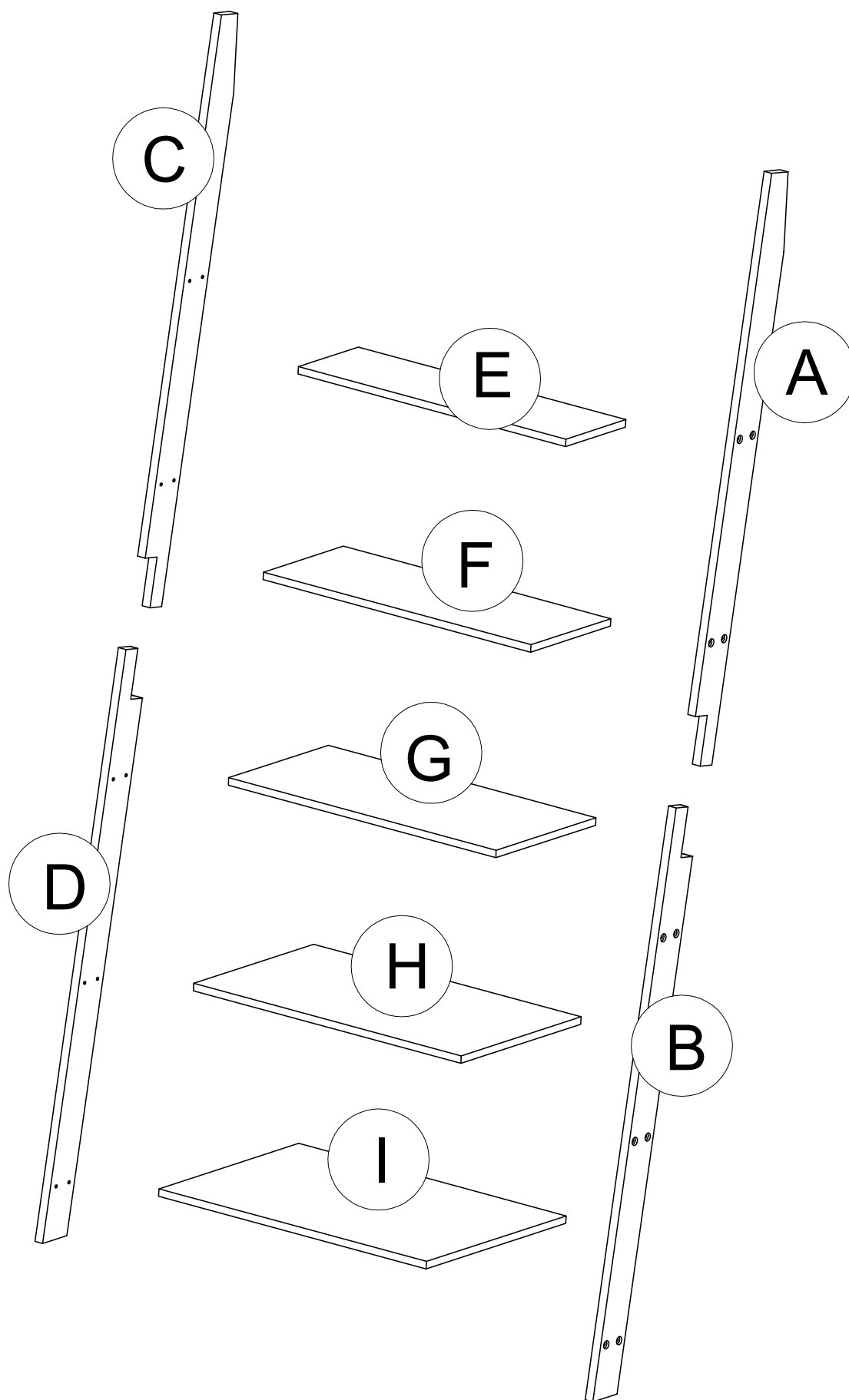

1

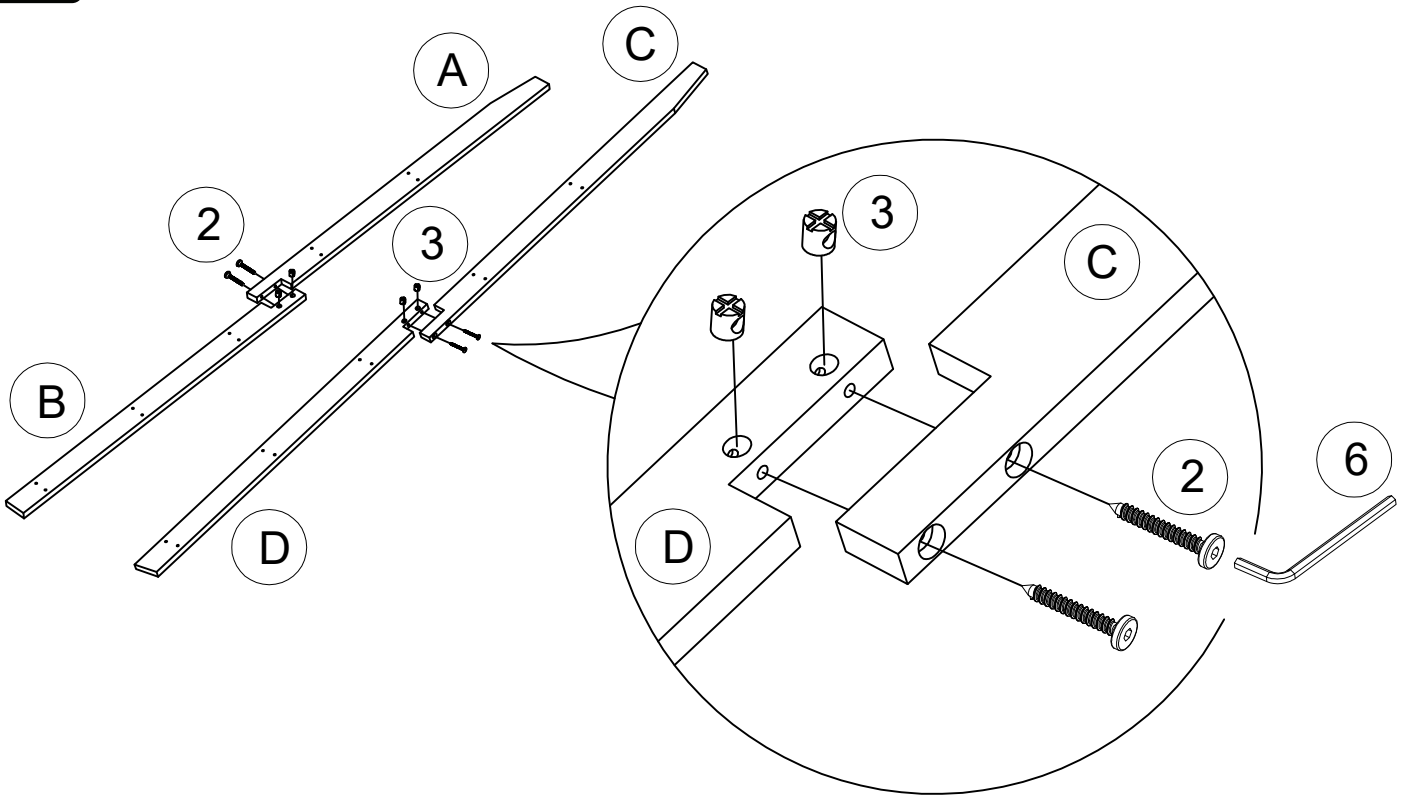

2

